



JUWEL



JUWEL

Cassaforte JUWEL da murare a chiave

- . Serratura a 6 leve effettive antimanipolazione.
- . 2 mandate, chiavi bicirate.
- . Catenacci girevoli.
- . Porta acciaio 8 mm, totale 42 mm, tagliata a laser.
- . Apertura a tutta luce, cerniera a tutta altezza.
- . Due catenacci Ø 20, cromati, montati su doppio supporto.
- . Battute orizzontali a U, spessore 4 mm.
- . Antisfondamento.
- . Robuste saldature robotizzate.
- . Corpo 2 mm. saldato a tratto continuo.



50

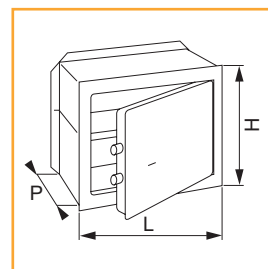

| Codice SPS | Articolo | L mm. | H mm. | P mm. | Luce porta mm. | Catenacci | Kg | UM | EAN |
|------------|----------|-------|-------|-------|----------------|-----------|------|----|-----------------|
| SPA5003 | 5003 | 260 | 170 | 142 | 184-96 | 2 | 7,9 | PZ | 8 032597 310707 |
| SPA5004 | 5004 | 260 | 170 | 192 | 184-96 | 2 | 8,6 | PZ | 8 032597 310714 |
| SPA5013 | 5013 | 310 | 190 | 142 | 234-116 | 2 | 9,8 | PZ | 8 032597 310738 |
| SPA5014 | 5014 | 310 | 190 | 192 | 234-116 | 2 | 10,7 | PZ | 8 032597 310745 |
| SPA5023 | 5023 | 360 | 230 | 142 | 284-156 | 2 | 12,6 | PZ | 8 032597 310752 |
| SPA5024 | 5024 | 360 | 230 | 192 | 284-156 | 2 | 13,7 | PZ | 8 032597 310776 |
| SPA5034 | 5034 | 360 | 290 | 192 | 284-216 | 2 | 16 | PZ | 8 032597 310783 |
| SPA5044 | 5044 | 410 | 260 | 192 | 334-186 | 2 | 16,5 | PZ | 8 032597 310790 |
| SPA5045 | 5045 | 410 | 260 | 242 | 334-186 | 2 | 17,7 | PZ | 8 032597 310813 |
| SPA5065 | 5065 | 460 | 310 | 242 | 384-236 | 2 | 23,3 | PZ | 8 032597 310820 |
| SPA5066 | 5066 | 460 | 310 | 292 | 384-236 | 2 | 24,7 | PZ | 8 032597 310837 |
| SPA5075 | 5075 | 360 | 510 | 242 | 284-436 | 2+2 | 27,7 | PZ | 8 032597 310844 |
| SPA5076 | 5076 | 360 | 510 | 292 | 284-436 | 2+2 | 29,4 | PZ | 8 032597 310851 |

Cassaforte JUWEL da murare a chiave

- . La chiave e' inestraibile a serratura aperta.
- . Porta con isolante antincendio.
- . Serratura a 8 leve effettive, rotanti, congegno antimanipolazione.
- . Monomandata (5.764.801 variazioni teoriche).
- . Porta acciaio 10 mm (17 mm in corrispondenza delle serrature), spessore totale 57 mm, tagliata a laser, smontabile.
- . Battute a U, spessore 4 mm, antisfondamento.
- . Catenacci Ø 25 cromati, girevoli, montati su doppio supporto 4+4 mm.
- . Protezione in acciaio al manganese su tutta la serratura e protetta da piastre di rinforzo.
- . Robuste saldature robotizzate.
- . Coperchio interno imbutito, smontabile solo a serratura aperta.
- . Corpo 2 mm saldato a tratto continuo.
- . Parete posteriore 3 mm.



51

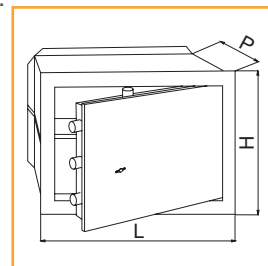
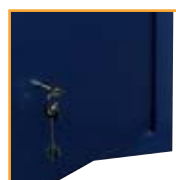

| Codice SPS | Articolo | L mm. | H mm. | P mm. | Luce porta mm. | Catenacci | Kg | UM | EAN |
|------------|----------|-------|-------|-------|----------------|-----------|------|----|-----------------|
| SPA5123 | 5123 | 360 | 230 | 194 | 234-152 | 2 | 18,5 | PZ | 8 032597 310896 |

Cassaforte JUWEL da murare

- . A combinazione meccanica
- . Serratura a combinazione
- . 2 dischi coassiali, antimanipolazione.
- . 12.000 combinazioni possibili, cambio a chiave.
- . Possibilità di azzeramento a porta aperta.
- . Porta acciaio 8 mm., totale 42 mm., tagliata a laser.
- . Apertura a tutta luce, cerniera a tutta altezza.
- . Due catenacci Ø 20, cromati, montati su doppio supporto.
- . Battute orizzontali a U, spessore 4 mm, antisfondamento.
- . Robuste saldature robotizzate.
- . Corpo 2 mm saldato a tratto continuo.
- . Parete posteriore 3 mm.

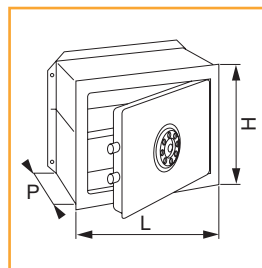

JUWEL



49

| Codice SPS | Articolo | L mm. | H mm. | P mm. | Luce porta mm. | Catenacci | Kg | UM | EAN |
|------------|----------|-------|-------|-------|----------------|-----------|------|----|-----------------|
| SCB4913 | 4913 | 310 | 190 | 142 | 234-116 | 2 | 9,8 | PZ | 8 032597 310622 |
| SCB4914 | 4914 | 310 | 190 | 192 | 234-116 | 2 | 10,7 | PZ | 8 032597 310639 |
| SCB4923 | 4923 | 360 | 230 | 142 | 284-156 | 2 | 12,6 | PZ | 8 032597 310646 |
| SCB4920/6 | 4924 | 360 | 230 | 192 | 284-156 | 2 | 13,7 | PZ | 8 032597 310653 |
| SCB4930/6 | 4934 | 360 | 290 | 192 | 284-216 | 2 | 16 | PZ | 8 032597 310660 |
| SCB4944 | 4944 | 410 | 260 | 192 | 334-186 | 2 | 16,5 | PZ | 8 032597 310677 |
| SCB4945 | 4945 | 410 | 260 | 242 | 334-186 | 2 | 17,7 | PZ | 8 032597 310684 |

Cassaforte JUWEL da murare

- . A combinazione meccanica
- . La porta scatta a serratura aperta.
- . Serratura a combinazione a 3 dischi coassiali, antimanipolazione. 3 Numeri, 1.440.000 variazioni possibili, cambio a chiave.
- . Possibilità di azzeramento a porta aperta.
- . Congegno Certificato a Norma Europea EN 1300 Classe B.
- . Porta acciaio 8 mm, spessore totale 55 mm, tagliata a laser.
- . Apertura a tutta luce, cerniera a tutta altezza.
- . Battute a U spessore 4 mm antisfondamento.
- . Catenacci Ø 25 cromati, indipendenti, girevoli, montati su doppio supporto 4+4 mm.
- . Serratura corazzata con piastra di rinforzo in acciaio al manganese.
- . Robuste saldature robotizzate.
- . Coperchio interno imbutito, smontabile solo a serratura aperta.
- . Corpo 2 mm saldato a tratto continuo.
- . Parete posteriore 3 mm.

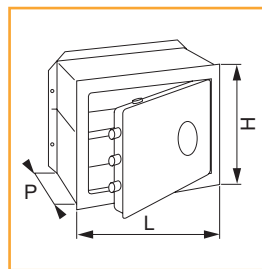

47



| Codice SPS | Articolo | L mm. | H mm. | P mm. | Luce porta mm. | Catenacci | Kg | UM | EAN |
|------------|----------|-------|-------|-------|----------------|-----------|------|----|-----------------|
| SPA4723 | 4723 | 360 | 230 | 192 | 272-156 | 2 | 16,8 | PZ | 8 032597 310417 |
| SPA4753 | 4753 | 410 | 330 | 192 | 322-256 | 3+2 | 24,9 | PZ | 8 032597 310455 |

JUWEL



59



Cassaforte JUWEL da murare

- . A chiave e combinazione meccanica
- . Il movimento a chiave può essere bloccato dalla serratura a combinazione.
- . Serratura a 6 leve effettive antimanipolazione.
- . 2 mandate.
- . Chiavi bicifrate (603.174 variazioni effettive).
- . Congegno Certificato a Norma Europea EN 1300 Classe B.
- . Serratura a combinazione a 2 dischi coassiali, antimanipolazione. 2 Numeri, 12.000 variazioni possibili, cambio a chiave.
- . Possibilità di azzeramento a porta aperta.

- . Porta acciaio 8 mm, spessore totale 42 mm, tagliata a laser.
- . Apertura a tutta luce, cerniera a tutta altezza.
- . Due catenacci Ø 20, cromati, montati su doppio supporto.
- . Battute orizzontali a U, spessore 4 mm, antisfondamento.
- . Robuste saldature robotizzate.
- . Corpo 2 mm saldato a tratto continuo.

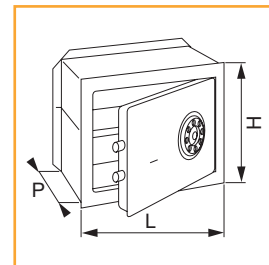

| Codice SPS | Articolo | L mm. | H mm. | P mm. | Luce porta mm. | Catenacci | Kg | UM | EAN |
|------------|----------|-------|-------|-------|----------------|-----------|------|----|-----------------|
| SPA5923 | 5923 | 360 | 230 | 142 | 284-156 | 2 | 12,6 | PZ | 8 032597 311490 |
| SPA5924 | 5924 | 360 | 230 | 192 | 284-156 | 2 | 13,7 | PZ | 8 032597 311506 |
| SPA5944 | 5944 | 410 | 260 | 192 | 334-186 | 2 | 16,5 | PZ | 8 032597 311520 |
| SPA5945 | 5945 | 410 | 260 | 242 | 334-186 | 2 | 17,7 | PZ | 8 032597 311537 |

Cassaforte JUWEL da murare

- . A combinazione elettronica
- . Sistema a combinazione elettronica digitale.
- . 111.111.000 combinazioni possibili.
- . Aprendo, la porta scatta automaticamente in fuori.
- . Alimentazione a batteria, possibilità di alimentazione d'emergenza.
- . Test di manipolazione, blocco antimanipolazione.
- . Porta acciaio 8 mm, totale 42 mm, tagliata a laser.

- . Due catenacci Ø 20, cromati, montati su doppio supporto.
- . Protezione antistrappo.
- . Robuste saldature robotizzate.
- . Corpo a pareti singole, spessore 2 mm, saldato a tratto continuo.

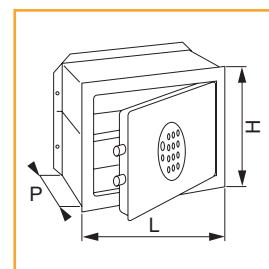

| Codice SPS | Articolo | L mm. | H mm. | P mm. | Luce porta mm. | Catenacci | Kg | UM | EAN |
|------------|----------|-------|-------|-------|----------------|-----------|------|----|-----------------|
| SPA5613 | 5613 | 310 | 190 | 142 | 234-116 | 2 | 9,8 | PZ | 8 032597 311253 |
| SPA5614 | 5614 | 310 | 190 | 192 | 234-116 | 2 | 10,7 | PZ | 8 032597 311261 |
| SPA5623 | 5623 | 360 | 230 | 142 | 284-156 | 2 | 12,6 | PZ | 8 032597 311278 |
| SPA5624 | 5624 | 360 | 230 | 192 | 284-156 | 2 | 13,7 | PZ | 8 032597 311285 |
| SPA5634 | 5634 | 360 | 290 | 192 | 284-216 | 2 | 16 | PZ | 8 032597 311292 |
| SPA5644 | 5644 | 410 | 260 | 192 | 334-186 | 2 | 16,5 | PZ | 8 032597 311308 |
| SPA5645 | 5645 | 410 | 260 | 242 | 334-186 | 2 | 17,7 | PZ | 8 032597 311315 |
| SPA5666 | 5666 | 460 | 310 | 292 | 384-236 | 2 | 24,7 | PZ | 8 032597 311322 |

Cassaforse JUWEL da murare

- . A combinazione elettronica
- . Sistema a combinazione elettronica digitale.
- . 2 schede, 2 microprocessori, testato CE.
- . 111.111.000 combinazioni possibili.
- . Alimentazione a batteria, possibilità di alimentazione d'emergenza.
- . Blocco antimanipolazione.
- . Porta acciaio 8 mm, totale 55 mm, tagliata a laser.
- . Apertura a tutta luce, cerniera a tutta altezza.
- . Battute a U spessore 4 mm antisfondamento.
- . Catenacci Ø 25 cromati, indipendenti, girevoli.
- . Serratura corazzata con piastra di rinforzo in acciaio al manganese.
- . Robuste saldature robotizzate.
- . Coperchio interno imbutito, smontabile solo a serratura aperta.
- . Corpo 2 mm saldato a tratto continuo.
- . Parete posteriore 3 mm.

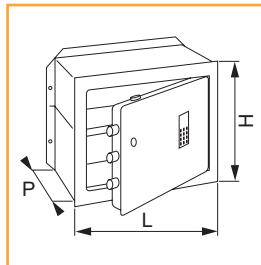

JUWEL



44



| Codice SPS | Articolo | L mm. | H mm. | P mm. | Luce porta mm. | Catenacci | Kg | UM | EAN |
|------------|----------|-------|-------|-------|----------------|-----------|------|----|-----------------|
| SPA4422.S | 4422 | 360 | 230 | 142 | 272-156 | 2 | 15,6 | PZ | 8 032597 310097 |
| SPA4423.S | 4423 | 360 | 230 | 192 | 272-156 | 2 | 16,8 | PZ | 8 032597 310110 |
| SPA4433.S | 4433 | 360 | 290 | 192 | 272-216 | 2+2 | 20 | PZ | 8 032597 310134 |
| SPA4453.S | 4453 | 410 | 330 | 192 | 322-256 | 3+2 | 24,9 | PZ | 8 032597 310158 |

Cassaforse JUWEL a mattone a chiave

- . Corpo acciaio.
- . Porta in acciaio spessore mm. 8.
- . Serratura a 6 leve effettive antimanipolazione.
- . 2 mandate.
- . 2 chiavi bicifrate.
- . Fori al dorso per fissaggio a muro o in mobili, auto, ecc.

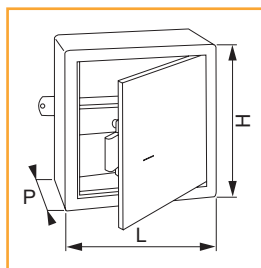

70

| Codice SPS | Articolo | L mm. | H mm. | P mm. | Luce porta mm. | Ancore | Kg | UM | EAN |
|------------|----------|-------|-------|-------|----------------|--------|-----|----|-----------------|
| SCB7011 | 7011 | 220 | 110 | 130 | 164-88 | 2 | 5,6 | PZ | 8 032597 312206 |
| SCB7021 | 7021 | 220 | 160 | 130 | 161-116 | 2 | 6 | PZ | 8 032597 312213 |
| SCB7031 | 7031 | 220 | 220 | 130 | 161-176 | 2 | 7,7 | PZ | 8 032597 312220 |

JUWEL

Cassaforte JUWEL a mattone

- . A combinazione meccanica
- . Serratura a combinazione a 2 dischi coassiali.
- . 12.000 combinazioni possibili, variabili mediante chiavetta.
- . Catenacci diam. mm 10.
- . Porta in acciaio mm 8.

- . Corpo mm. 3 saldato a tratto continuo.
- . Alette girevoli ed eliminabili per ancoraggio a muro.
- . Fori al dorso di fissaggio a muro o in mobili, auto, ecc.



71

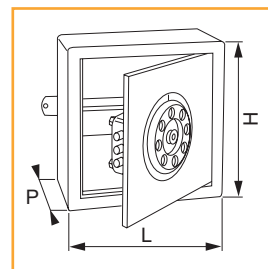

| Codice SPS | Articolo | L mm. | H mm. | P mm. | Luce porta mm. | Ancore | Kg | UM | EAN |
|------------|----------|-------|-------|-------|----------------|--------|-----|----|-----------------|
| SPA7121 | 7121 | 220 | 160 | 130 | 161-116 | 2 | 6 | PZ | 8 032597 312275 |
| SPA7131 | 7131 | 220 | 220 | 130 | 161-176 | 2 | 7,7 | PZ | 8 032597 312282 |

Cassaforte JUWEL a mattone

- . A combinazione elettronica.
- . Sistema a combinazione elettronica digitale, testato CE. 111.111.000 variazioni possibili, movimento a motore.
- . Alimentazione a batteria 9V, possibilità di alimentazione d'emergenza.
- . Test di manipolazione, blocco antimanipolazione.
- . Porta acciaio 8 mm tagliata a laser con antistrappo sul lato cerniere.

- . Corpo 3 mm, saldato a tratto continuo.
- . Fori Ø 9 sul dorso per fissaggio a muro o in mobili, vetture, roulotte, imbarcazioni.
- . I fori sono dotati di alette girevoli (eliminabili) per ancoraggio nel muro o nel pavimento.



79

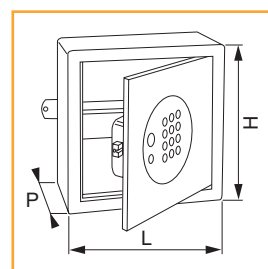

| Codice SPS | Articolo | L mm. | H mm. | P mm. | Luce porta mm. | Ancore | Kg | UM | EAN |
|------------|----------|-------|-------|-------|----------------|--------|-----|----|-----------------|
| SPA7921 | 7921 | 220 | 160 | 130 | 161-116 | 2 | 6 | PZ | 8 032597 312794 |
| SPA7931 | 7931 | 220 | 220 | 130 | 161-176 | 2 | 7,7 | PZ | 8 032597 312800 |

Cassaforte JUWEL da mobile a chiave

- . Serratura a 6 leve effettive antimanipolazione.
- . 2 mandate.
- . Chiavi bicifrate.
- . Catenacci girevoli.
- . Porta acciaio 8 mm, totale 42 mm, tagliata a laser.
- . 2 catenacci Ø 20, cromati, montati su doppio supporto.
- . Battute spessore 3 mm, antisfondamento.
- . Robuste saldature robotizzate.
- . Corpo a pareti singole, spessore 3 mm.
- . Fori di fissaggio al dorso e alla base.
- . Ripiano spostabile (dove previsto).

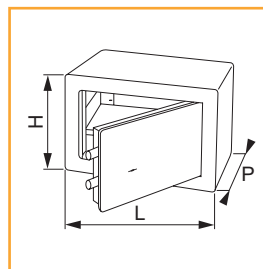

72

| Codice SPS | Articolo | L mm. | H mm. | P mm. | Luce porta mm. | Catenacci | Kg | UM | EAN |
|------------|----------|-------|-------|-------|----------------|-----------|------|----|-----------------|
| SPA7213 | 7213 | 310 | 190 | 196 | 236-120 | 2 | 11,6 | PZ | 8 032597#312336 |
| SPA7233 | 7233 | 360 | 290 | 196 | 286-220 | 2 | 18,6 | PZ | 8 032597#312374 |
| SPA7266 | 7266 | 460 | 310 | 354 | 386-240 | 2 | 30,2 | PZ | 8 032597#312398 |
| SPA7276 | 7276 | 360 | 510 | 354 | 286-440 | 2+2 | 37,7 | PZ | 8 032597#312404 |

Cassaforte JUWEL da mobile

- . A combinazione meccanica.
- . Serratura a combinazione a 2 dischi coassiali.
- . 12.000 combinazioni possibili.
- . Cambio a chiave, possibilità di azzeramento a porta aperta.
- . Porta acciaio 8 mm (totale 42 mm), tagliata a laser.
- . 2 catenacci Ø 20 cromati, montati su doppio supporto.
- . Battute spessore 3 mm, antisfondamento.
- . Robuste saldature robotizzate.
- . Corpo a pareti singole, spessore 3 mm.
- . Fori di fissaggio al dorso e alla base.
- . Ripiano spostabile (dove previsto).

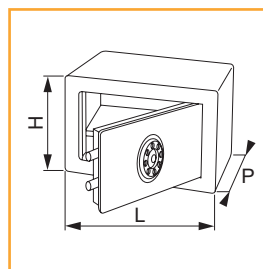

74

| Codice SPS | Articolo | L mm. | H mm. | P mm. | Luce porta mm. | Catenacci | Kg | UM | EAN |
|------------|----------|-------|-------|-------|----------------|-----------|------|----|-----------------|
| SPA7413 | 7413 | 310 | 190 | 196 | 236-120 | 2 | 11,6 | PZ | 8 032597#312442 |
| SPA7433 | 7433 | 360 | 290 | 196 | 286-220 | 2 | 18,6 | PZ | 8 032597#312473 |

JUWEL



76

Cassaforte JUWEL da mobile

- . A combinazione elettronica.
- . Sistema a combinazione elettronica digitale, testato CE. 111.111.000 variazioni possibili, movimento a motore.
- . Alimentazione a batteria 9V, possibilità di alimentazione d'emergenza.
- . Test di manipolazione, blocco antimanipolazione.
- . Porta acciaio 8 mm, spessore totale 42 mm, tagliata a laser.
- . Due catenacci Ø 20, cromati, montati su doppio supporto.
- . Battute spessore 3 mm, antisfondamento.
- . Robuste saldature robotizzate.
- . Corpo a pareti singole, spessore 3 mm.
- . Fori di fissaggio Ø12 al dorso e alla base.
- . Ripiani spostabili.

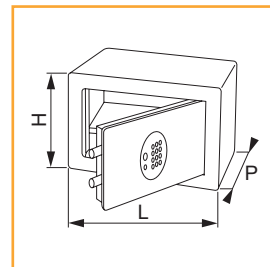

| Codice SPS | Articolo | L mm. | H mm. | P mm. | Luce porta mm. | Catenacci | Kg | UM | EAN |
|------------|----------|-------|-------|-------|----------------|-----------|------|----|-----------------|
| SPA7613 | 7613 | 310 | 190 | 196 | 236-120 | 2 | 11,6 | PZ | 8 032597 312596 |
| SPA7623 | 7623 | 360 | 230 | 196 | 286-160 | 2 | 15,3 | PZ | 8 032597 312602 |
| SPA7633 | 7633 | 360 | 290 | 196 | 286-220 | 2 | 18,6 | PZ | 8 032597 312626 |
| SPA7666 | 7666 | 460 | 310 | 354 | 386-240 | 2+2 | 30,2 | PZ | 8 032597 312640 |



6716

Cassaforte JUWEL da mobile a chiave

- . Serratura a 8 leve effettive antimanipolazione.
- . 2 mandate, chiavi bicifrate.
- . Porta acciaio 8 mm (totale 55 mm), tagliata a laser.
- . Apertura a tutta luce, cerniera a tutta altezza.
- . Battute a U spessore 4 mm antisfondamento.
- . Catenacci Ø 25 cromati, indipendenti, girevoli.
- . Serratura corazzata (piastra antiperforazione in acciaio al manganese).
- . Robuste saldature robotizzate.
- . Coperchio interno imbutito.
- . Corpo a pareti singole 4 mm.
- . Fori di fissaggio al dorso e alla base.

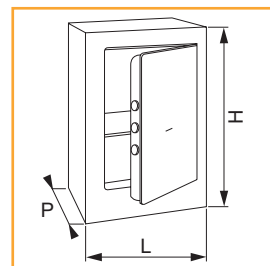

| Codice SPS | Articolo | L mm. | H mm. | P mm. | Luce porta mm. | Catenacci | Kg | UM | EAN |
|------------|----------|-------|-------|-------|----------------|-----------|------|----|-----------------|
| SPA6776 | 6776 | 408 | 608 | 380 | 272-436 | 3+2 | 58,6 | PZ | 8 032597 312121 |

Cassaforte JUWEL da mobile

- . A combinazione meccanica
- . La porta scatta a serratura aperta.
- . Serratura a combinazione a 3 dischi coassiali, antimanipolazione. 3 Numeri, 1.440.000 variazioni possibili, cambio a chiave.
- . Possibilità di azzeramento a porta aperta.
- . Congegno Certificato a Norma Europea EN 1300 Classe B.
- . Porta acciaio 8 mm, spessore totale 55 mm, tagliata a laser.
- . Apertura a tutta luce, cerniera a tutta altezza.
- . Battute a U spessore 4 mm antisfondamento.

- . Catenacci Ø 25 cromati, indipendenti, girevoli, montati su doppio supporto 4+4 mm.
- . Serratura corazzata con piastra di rinforzo in acciaio al manganese.
- . Robuste saldature robotizzate.
- . Coperchio interno imbutito, smontabile solo a serratura aperta.
- . Corpo a pareti singole 4 mm.
- . Fori Ø12 di fissaggio al dorso e alla base.

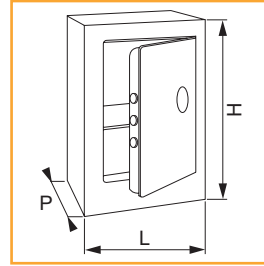

Codice SPS

Articolo

L
mm.H
mm.P
mm.Luce porta
mm.

Catenacci

Kg

UM

EAN

SPA6777

6777

408

608

380

272-436

3+2

58,6

PZ



6777

Cassaforte JUWEL da mobile

- . A chiave e combinazione meccanica
- . Serratura a 8 leve antimanipolazione.
- . 2 mandate, chiavi bicifrate.
- . Combinazione a 3 dischi coassiali (1.440.000 combinazioni possibili).
- . La combinazione blocca la chiave.
- . Porta acciaio 8 mm (totale 55 mm), tagliata a laser.
- . Apertura a tutta luce, cerniera a tutta altezza.
- . Battute a U spessore 4 mm antisfondamento.
- . Catenacci Ø 25 cromati, indipendenti, girevoli.

- . Serratura corazzata (piastra antiperforazione in acciaio al manganese).
- . Robuste saldature robotizzate.
- . Coperchio interno imbutito.
- . Corpo a pareti singole 4 mm.
- . Fori di fissaggio al dorso e alla base.

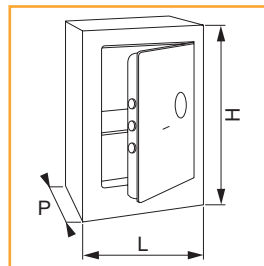

Codice SPS

Articolo

L
mm.H
mm.P
mm.Luce porta
mm.

Catenacci

Kg

UM

EAN

SPA6778

6778

408

608

380

272-436

3+2

58,6

PZ



6778

JUWEL



6714

Cassaforte JUWEL da mobile

- . A combinazione elettronica
- . Sistema a combinazione elettronica digitale
- . 2 schede, 2 microprocessori, testato CE.
- . 111.111.000 combinazioni possibili.
- . Movimento a motore.
- . Aprendo, il portello fuoriesce automaticamente.
- . Alimentazione a batteria, possibilità di alimentazione d'emergenza.
- . Blocco antimanipolazione.
- . Porta acciaio 8 mm (totale 55 mm), tagliata a laser.
- . Apertura a tutta luce, cerniera a tutta altezza.
- . Battute a U spessore 4 mm antisfondamento.
- . Catenacci Ø 25 cromati, indipendenti, girevoli.
- . Serratura corazzata (piastra antiperforazione in acciaio al manganese).
- . Robuste saldature robotizzate.
- . Coperchio interno imbutito.
- . Corpo a pareti singole 4 mm.
- . Fori di fissaggio al dorso e alla base.

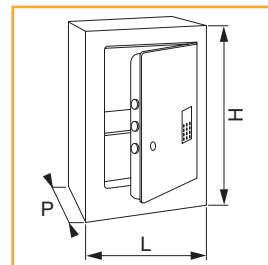

| Codice SPS | Articolo | L mm. | H mm. | P mm. | Luce porta mm. | Catenacci | Kg | UM | EAN |
|------------|----------|-------|-------|-------|----------------|-----------|------|----|-----------------|
| SPA6774 | 6774 | 408 | 608 | 380 | 272-436 | 3+2 | 58,6 | PZ | 8 032597 312107 |

Cassaforte JUWEL da mobile a chiave

- . Serratura a 8 leve effettive a doppia azione, dentate antimanipolazione.
- . 1 mandata, chiave inestraibile a serratura aperta.
- . Porta acciaio 10 mm (totale 62 mm), smontabile.
- . Apertura a tutta luce.
- . Pareti doppie (51 mm) con isolante antincendio.
- . Corazze antiperforazione, in acciaio al manganese, alla serratura e ai catenacci.
- . Catenacci Ø 25 su doppio supporto, mobili su 3 lati, fissi sul lato cerniere.
- . Fori di fissaggio (uno al dorso, uno alla base).
- . Ripiani scorrevoli e spostabili.

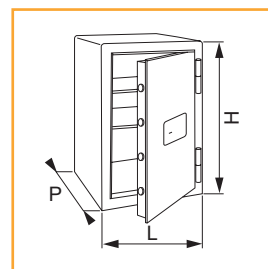

64

| Codice SPS | Articolo | L mm. | H mm. | P mm. | Luce porta mm. | Catenacci | Kg | UM | EAN |
|------------|----------|-------|-------|-------|----------------|-----------|-----|----|-----------------|
| SPA6432 | 6432 | 435 | 535 | 480 | 327-427 | 4+2 | 97 | PZ | 8 032597 311598 |
| SPA6442 | 6442 | 525 | 645 | 480 | 417-537 | 8+2 | 135 | PZ | 8 032597 311605 |
| SPA6452 | 6452 | 525 | 755 | 480 | 417-647 | 8+2 | 150 | PZ | 8 032597 311612 |
| SPA6462 | 6462 | 525 | 1000 | 480 | 417-647 | 8+2 | 178 | PZ | 8 032597 311629 |

Cassaforte JUWEL da mobile

- . A combinazione meccanica
- . Combinazione meccanica a comando diretto a 3 dischi coassiali.
- . 1.440.000 combinazioni possibili.
- . Possibilità di azzeramento a porta aperta.
- . Pareti doppie (51 mm) con isolante antincendio.
- . Porta acciaio 10 mm (totale 62 mm), smontabile.
- . Apertura a tutta luce.

- . Corazze antiperforazione, in acciaio al manganese, alla serratura e ai catenacci.
- . Catenacci Ø 25 su doppio supporto, mobili su 3 lati, fissi sul lato cerniere.
- . Fori di fissaggio (uno al dorso, uno alla base).
- . Ripiani scorrevoli e spostabili.

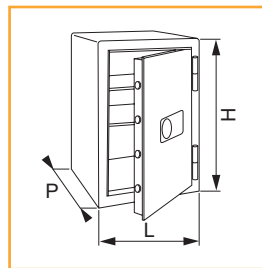

| Codice SPS | Articolo | L mm. | H mm. | P mm. | Luce porta mm. | Catenacci | Kg | UM | EAN |
|------------|----------|-------|-------|-------|----------------|-----------|-----|----|-----------------|
| SPA6532 | 6532 | 435 | 535 | 480 | 327-427 | 4+2 | 97 | PZ | 8 032597 311667 |
| SPA6542 | 6542 | 525 | 645 | 480 | 417-537 | 8+2 | 135 | PZ | 8 032597 311681 |
| SPA6552 | 6552 | 525 | 755 | 480 | 417-647 | 8+2 | 150 | PZ | 8 032597 311704 |
| SPA6562 | 6562 | 525 | 1000 | 480 | 417-647 | 8+2 | 178 | PZ | 8 032597 311728 |

JUWEL



65

Casseforte JUWEL da mobile

- . A chiave e combinazione meccanica
- . Serratura a 8 leve effettive a doppia azione, dentate antimanipolazione.
- . 1 mandata, chiave inestraibile a serratura aperta.
- . 1.440.000 combinazioni possibili.
- . Possibilità di azzeramento a porta aperta.
- . Pareti doppie (51 mm) con isolante antincendio.
- . Porta acciaio 10 mm (totale 62 mm), smontabile.
- . Apertura a tutta luce.

- . Corazze antiperforazione, in acciaio al manganese, alla serratura e ai catenacci.
- . Catenacci Ø 25 su doppio supporto, mobili su 3 lati, fissi sul lato cerniere.
- . Fori di fissaggio (uno al dorso, uno alla base).
- . Ripiani scorrevoli e spostabili.

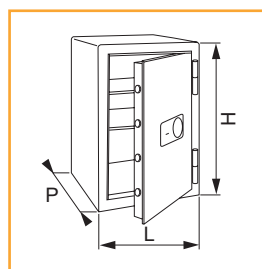

| Codice SPS | Articolo | L mm. | H mm. | P mm. | Luce porta mm. | Catenacci | Kg | UM | EAN |
|------------|----------|-------|-------|-------|----------------|-----------|-----|----|-----------------|
| SPA6632 | 6632 | 435 | 535 | 480 | 327-427 | 4+2 | 97 | PZ | 8 032597 311773 |
| SPA6642 | 6642 | 525 | 645 | 480 | 417-537 | 8+2 | 135 | PZ | 8 032597 311827 |
| SPA6652 | 6652 | 525 | 755 | 480 | 417-647 | 8+2 | 150 | PZ | 8 032597 311889 |
| SPA6662 | 6662 | 525 | 1000 | 480 | 417-647 | 8+2 | 178 | PZ | 8 032597 311933 |



66

Cassaforse JUWEL da mobile

JUWEL







66/4

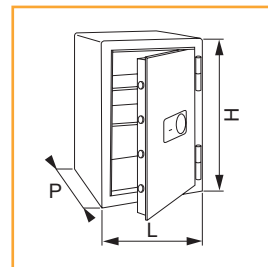

- . A chiave più combinazione meccanica.
- . Resistenza conforme a norma europea EN 1143.1 riconosciuta da assicurazioni, enti statali, normative iata.
- . Il movimento a chiave può essere bloccato dalla serratura a combinazione.
- . La chiave e' inestraiabile a serratura aperta.
- . Serratura a 8 leve effettive, rotanti, congegno antimanipolazione.
- . Monomandata (5.764.801 variazioni teoriche).
- . Serratura a combinazione a 3 dischi coassiali, antimanipolazione. 3 Numeri, 1.440.000 variazioni possibili, cambio a chiave.
- . Possibilità di azzeramento a porta aperta.
- . Congegno Certificato a Norma Europea EN 1300 Classe B.
- . Porta acciaio 10 mm (spessore totale 78 mm), smontabile.
- . Apertura a tutta luce (180°, su cerniere a sfera regolabili).
- . Pareti doppie (5+44+2=51 mm).
- . Porta e pareti con conglomerato cementizio ad alta resistenza con fibre in acciaio antitaglio.
- . Corazze antiperforazione, al manganese, in corrispondenza della serratura e dei catenacci (catenacci mobili con protezioni in acciaio inox).
- . Catenacci Ø 25 (i due verticali in acciaio inox) montati su doppio supporto 4+4mm, mobili su 3 lati, fissi sul lato cerniere.
- . Fori di fissaggio Ø 16 (uno sul dorso, uno alla base).
- . Ripiani scorrevoli e spostabili.



| Codice SPS | Articolo | L mm. | H mm. | P mm. | Luce porta mm. | Catenacci | Kg | UM | EAN |
|------------|----------|-------|-------|-------|----------------|-----------|-----|----|---|
| SPA6634/1 | 6634/1 | 435 | 535 | 498 | 327-427 | 4+2 | 185 | PZ |  |
| SPA6644/1 | 6644/1 | 525 | 645 | 498 | 417-537 | 8+2 | 250 | PZ |  |
| SPA6654/1 | 6654/1 | 525 | 755 | 498 | 417-647 | 8+2 | 280 | PZ |  |
| SPA6664/1 | 6664/1 | 525 | 1000 | 498 | 417-647 | 8+2 | 342 | PZ |  |

Cassaforse JUWEL da mobile

- . A combinazione elettronica
- . Componendo la combinazione, il disco di comando scatta in fuori, sblocca il movimento.
- . Sistema a combinazione elettronica digitale a 2 schede, 2 microprocessori, testato CE. Protetto da perturbazioni elettromagnetiche esterne. 111.111.000 variazioni possibili, movimento a motore.
- . Alimentazione a batteria 6V (4 x 1.5V), possibilità di alimentazione d'emergenza.
- . Test di manipolazione, blocco antimanipolazione.
- . Porta acciaio 10 mm (spessore totale 62 mm), smontabile, con isolante antincendio.
- . Apertura a tutta luce (180°, su cerniere a sfera regolabili).
- . Pareti doppie (5+44+2=51 mm) con isolante antincendio.
- . Corazze antiperforazione, in acciaio al manganese, in corrispondenza della serratura e dei catenacci.
- . Catenacci Ø 25 su doppio supporto 4+4mm, mobili su 3 lati, fissi sul lato cerniere.
- . Fori di fissaggio Ø16 (uno al dorso, uno alla base).
- . Ripiani scorrevoli e spostabili.

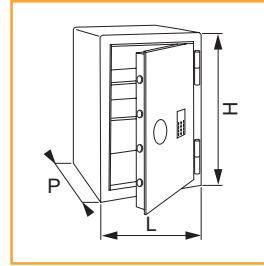

65/4

| Codice SPS | Articolo | L mm. | H mm. | P mm. | Luce porta mm. | Catenacci | Kg | UM | EAN |
|------------|----------|-------|-------|-------|----------------|-----------|-----|----|-----------------|
| SPA6534 | 6534 | 435 | 535 | 480 | 327-427 | 4+2 | 97 | PZ | 8 032597 311674 |
| SPA6544 | 6544 | 525 | 645 | 480 | 417-537 | 8+2 | 135 | PZ | 8 032597 311698 |
| SPA6554 | 6554 | 525 | 755 | 480 | 417-647 | 8+2 | 150 | PZ | 8 032597 311711 |
| SPA6564 | 6564 | 525 | 1000 | 480 | 417-647 | 8+2 | 178 | PZ | 8 032597 311735 |

Cavetto JUWEL di alimentazione

- . Cavetto di alimentazione esterna 9 V per cassaforti.



| Codice SPS | Articolo | Tensione | Imb. | UM | EAN |
|------------|----------|----------|------|----|-----------------|
| SPA.CAV | CAV | 9 V | 1 | PZ | 8 011708 032745 |



CAV

JUWEL

Chiave JUWEL per cambio combinazione

. Chiave cambio combinazione a 2 dischi.



7371

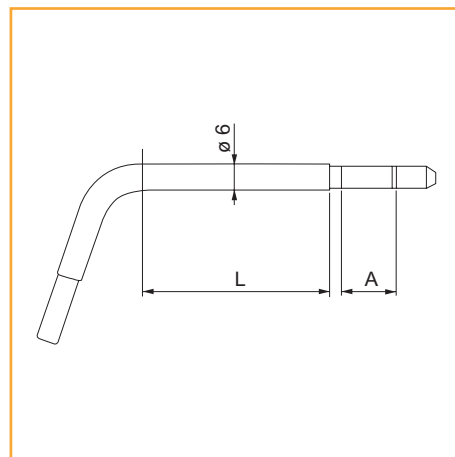

| Codice SPS | Articolo | L mm. | A mm. | Dischi | Finitura | Imb. | UM | EAN |
|------------|----------|-------|-------|--------|----------|------|----|-----------------|
| SPA.7371 | 7371 | 15 | 8,5 | 2 | nicelata | 1 | PZ | 8 011708 032752 |

Chiave JUWEL per cambio combinazione

. Chiave cambio combinazione a 3 dischi.



7372

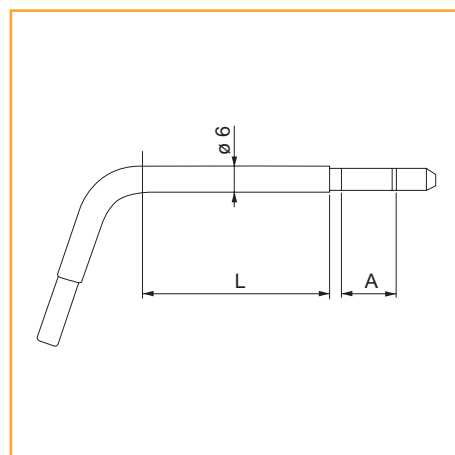

| Codice SPS | Articolo | L mm. | A mm. | Dischi | Finitura | Imb. | UM | EAN |
|------------|----------|-------|-------|--------|----------|------|----|-----------------|
| SPA.7372 | 7372 | 15 | 13 | 3 | nicelata | 1 | PZ | 8 011708 032769 |

Serratura JUWEL per casseforti serie 70

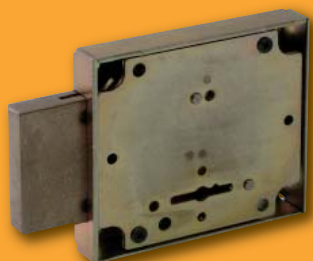

3371

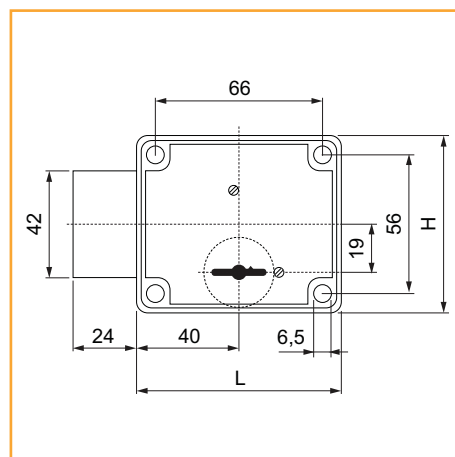
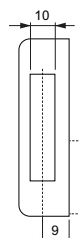

| Codice SPS | Articolo | L mm. | H mm. | B mm. | Mand. | Leve | Imb. | UM | EAN |
|------------|----------|-------|-------|-------|-------|------|------|----|-----------------|
| SCB3371.1 | 3371/1 | 80 | 70 | 16,5 | 2 | 6 | 1 | PZ | 8 032597 312930 |

Serratura JUWEL per casseforti serie 50 e 72

- . Art. 3700/5 per casseforti art. 5003-5004.
- . Art. 3701/5 per casseforti art. 5013-5014-7213.
- . Art. 3702/5 per casseforti art. 5023-5024.
- . Art. 3703/5 per casseforti art. 5034-7233.
- . Art. 3704/5 per casseforti art. 5044-5045.
- . Art. 3706/5 per casseforti art. 5065-5066-7266.

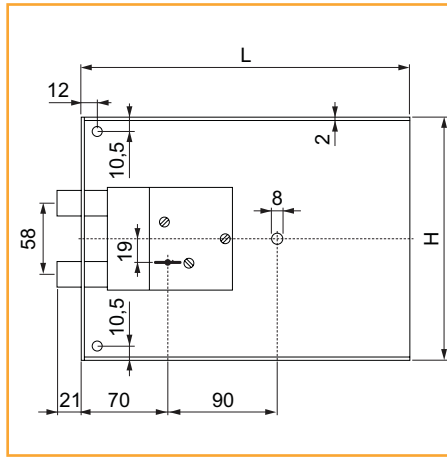
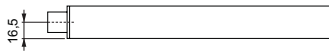

JUWEL

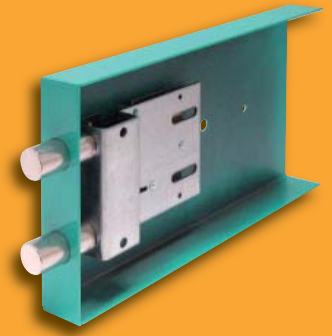

370

| Codice SPS | Articolo | L mm. | H mm. | B mm. | Mand. | Leve | Imb. | UM | EAN |
|------------|----------|-------|-------|-------|-------|------|------|----|-----------------|
| SCB3700/5 | 3700/5 | 170 | 90 | 33,7 | 2 | 6 | 1 | PZ | 8 032597 312947 |
| SCB3701/5 | 3701/5 | 220 | 110 | 33,7 | 2 | 6 | 1 | PZ | 8 032597 312954 |
| SCB3702/5 | 3702/5 | 270 | 150 | 33,7 | 2 | 6 | 1 | PZ | 8 032597 312961 |
| SCB3703/5 | 3703/5 | 270 | 210 | 33,7 | 2 | 6 | 1 | PZ | 8 032597 312978 |
| SCB3704/5 | 3704/5 | 320 | 180 | 33,7 | 2 | 6 | 1 | PZ | 8 032597 312985 |
| SCB3706/5 | 3706/5 | 362 | 230 | 33,7 | 2 | 6 | 1 | PZ | 8 032597 312992 |